

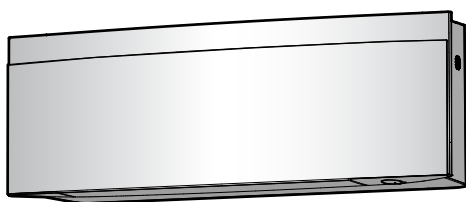

Priročnik za montažo

Sobna klimatska naprava Daikin



**FTXJ20A2V1BW
FTXJ25A2V1BW
FTXJ35A2V1BW
FTXJ42A2V1BW
FTXJ50A2V1BW**

**FTXJ20A2V1BS
FTXJ25A2V1BS
FTXJ35A2V1BS
FTXJ42A2V1BS
FTXJ50A2V1BS**

**FTXJ20A2V1BB
FTXJ25A2V1BB
FTXJ35A2V1BB
FTXJ42A2V1BB
FTXJ50A2V1BB**

Priročnik za montažo
Sobna klimatska naprava Daikin

slovenščina

Kazalo

1 O dokumentaciji	2
1.1 O tem dokumentu	2
2 Specifična varnostna navodila za monterja	2
3 O škatli	3
3.1 Notranja enota	3
3.1.1 Odstranjevanje opreme iz notranje enote	3
4 O enoti	4
4.1 Razpon delovanja	4
4.2 O brezžičnem prilagojevalniku za lokalno omrežje	4
4.2.1 Varnostni ukrepi pri uporabi brezžičnega prilagojevalnika za lokalno omrežje	4
4.2.2 Osnovni parametri	4
5 Nameščanje enote	4
5.1 Priprava mesta namestitve	4
5.1.1 Zahteve za namestitveno mesto za notranjo enoto	4
5.2 Nameščanje notranje enote	5
5.2.1 Da bi namestili pritrđilno ploščo	5
5.2.2 Da bi izvrtali luknjo v steno	5
5.2.3 Da bi odstranili pokrov priključka cevi	6
5.3 Povezovanje cevi za odtok	6
5.3.1 Da bi povezali cevi na desni strani, desno zadaj ali desno spodaj	6
5.3.2 Da bi priključili cevi na levi strani, levo zadaj, levo spodaj	6
5.3.3 Preverjanje, da nikjer ne pušča voda	6
6 Nameščanje cevi	6
6.1 Priprava cevi za hladivo	6
6.1.1 Zahteve za cevi za hladivo	6
6.1.2 Izolacija cevi za hladivo	7
6.2 Povezovanje cevi za hladivo	7
6.2.1 Da bi priključili cevi za hladivo na notranjo enoto	7
7 Električna napeljava	7
7.1 Specifikacije za standardne komponente ožičenja	8
7.2 Da bi povezali električno ožičenje na notranjo enoto	8
7.3 Da bi priključili opcijno dodatno opremo (ožičeni uporabniški vmesnik, osrednji uporabniški vmesnik itd.)	8
8 Zaključevanje montaže notranje enote	9
8.1 Da bi izolirali cev za odvod kondenzata, cevi za hladivo in kabel za medsebojno povezavo	9
8.2 Da bi potegnili cevi skozi odprtino v steni	9
8.3 Da bi pritrđili enoto na pritrđilno ploščo	9
9 Začetek uporabe	10
9.1 Seznam preverjanj pred začetkom uporabe	10
9.2 Izvedite preizkus delovanja	10
9.2.1 Da bi izvedli preizkus delovanja z brezžičnim daljinskim krmilnikom	10
10 Konfiguracija	11
11 Odpravljanje težav	11
11.1 Odpravljanje težav na podlagi kod napake	11
12 Odlaganje	11
13 Tehnični podatki	11
13.1 Shema povezav	11
13.1.1 Poenotena legenda za vezalno shemo	11

1 O dokumentaciji

1.1 O tem dokumentu

**OPOZORILO**

Prepričajte se, da so materiali za namestitev, servisiranje, vzdrževanje, popravila in sploh uporabljeni materiali v skladu z navodili iz Daikin ter da se skladajo z ustrezno zakonodajo in da so vsa naštetá dejanja izvedle kvalificirane osebe. V Evropi in na območjih, kjer so v uporabi standardi IEC, je ustrezen standard EN/IEC 60335-2-40.

**INFORMACIJA**

Prepričajte se, da ima uporabnik natisnjeno dokumentacijo in ga prosite, naj jo shrani.

Ciljno občinstvo

Pooblašeni monterji

**INFORMACIJA**

Uporaba naprave je predvidena za strokovnjake oziroma usposobljene uporabnike v delavnicah, v manj zahtevnem industrijskem okolju ter na kmetijah oziroma za nestrokovnjake v poslovnem okolju in gospodinjstvih.

Dokumentacija

Ta dokument je del kompleta dokumentacije. V kompletu so:

- **Splošni varnostni ukrepi:**
 - Varnostna navodila, ki jih morate prebrati pred montažo
 - Format: Papirni izvod (v škatli notranje enote)
- **Priročnik za montažo notranje enote:**
 - Navodila za montažo
 - Format: Papirni izvod (v škatli notranje enote)
- **Vodnik za monterja:**
 - Priprava za montažo, dobre prakse, referenčni podatki ...
 - Format: digitalne datoteke so na voljo na naslovu <https://www.daikin.eu>. S funkcijo iskanja 🔍 poiščite svoj model.

Zadnji popravki priložene dokumentacije so morda na voljo na regionalni spletni strani Daikin ali pri vašem lokalnem prodajalcu.

Originalna dokumentacija je napisana v angleščini. V vse druge jezike je le prevedena.

Tehnično-inženirski podatki

- **Povzetek** najnovejših tehničnih podatkov je na voljo na regionalni Daikin spletni strani (javno dostopna).
- **Popolni** tehnični podatki so na voljo na Daikin Business Portal (zahtevana avtentikacija).

2 Specifična varnostna navodila za monterja

Vedno upoštevajte naslednje varnostne ukrepe in predpise.

Nameščanje enote (glejte "5 Nameščanje enote" ▶ 4)

**OPOZORILO**

Montažo mora izvesti monter, izbira materialov in montaža pa morata ustrezati veljavni zakonodaji. Zadevni standard za Evropo je EN378.

OPOZORILO

Naprava mora biti skladiščena tako, da se prepreči mehanske poškodbe, in v dobro prezračenem prostoru, kjer ni neprestano prisotnih virov vžiga (npr.: odprtega plamena, delujoče naprave na plin ali delujočega električnega grelnika). Poleg tega mora biti prostor v izmeri, navedeni v Splošnih varnostnih ukrepih.

OPOMIN

Pri stenah s kovinskimi okvirji ali ploščami uporabite v steno vdelano cev in pokrov za luknjo v steni, da preprečite morebitno segrevanje, električni šok ali požar.

Nameščanje cevi (glejte "**6 Nameščanje cevi**" [6])

OPOMIN

Cevi in spoji sistema split morajo biti narejeni s stalnimi spoji, ko so v zasedenem prostoru, razen če so to spoji, ki povezujejo neposredno cevi z notranjimi enotami.

NEVARNOST: TVEGANJE ZA OŽGANINE/OPEKLINE**OPOMIN**

- Nepopolna razširitev lahko povzroči iztekanje hladiva.
- Priviha NE smete ponovno uporabiti. Uporabite nove razširitve, da preprečite uhajanje plinastega hladiva.
- Uporabite holandske matice, ki so priložene enoti. Uporaba drugačnih holandskih matic lahko povzroči puščanje plinastega hladiva.

Nameščanje električnih sestavnih delov (glejte "**7 Električna napeljava**" [7])

NEVARNOST: TVEGANJE SMRTI ZARADI ELEKTRIČNEGA UDARA**OPOZORILO**

VEDNO uporabite večžilni kabel za napajanje.

OPOZORILO

- Ožičenje MORA v celoti opraviti pooblaščen električar, izvedba pa MORA ustrezati veljavni zakonodaji.
- Izdelajte električne priključke na fiksno ožičenje.
- Vsi sestavni deli, pridobljeni lokalno, in vse električne povezave MORAJO biti skladni z veljavno zakonodajo.

OPOZORILO

- Če ima napajalni kabel napačno N-fazo ali te ni, se bo naprava lahko pokvarila.
- Vzpostavite pravilno ozemljitev. Ne ozemljujte naprave s pomočjo komunalne cevi, prenapetostnega odvodnika ali ozemljitve telefona. Nepopolna ozemljitev lahko povzroči električni udar.
- Namestite zahtevane varovalke ali prekinjala tokovnih krogov.
- Izberite električno ožičenje s kablenskimi vezicami, tako da kabli NE bodo prišli v stik z ostrimi robovi ali cevmi, še posebej na visokotlačni strani.
- NE uporabljajte oblepljenih žic, večžilnih vodnikov, podaljškov ali povezav iz zvezdastega sistema. Povzročijo lahko pregrevanje, električni udar ali požar.
- NE nameščajte kondenzatorja za fazni premik, saj je ta enota opremljena z inverterjem. Kondenzator za fazni premik bo zmanjšal zmogljivost in lahko povzroči nesreče.

OPOZORILO

Uporabite prekinjalo za odklop vseh polov z vsaj 3 mm med kontaktnimi točkovnimi režami, ki omogočajo popolni odklop v III. kategoriji previsoke napetosti.

OPOZORILO

Če je napajalni kabel poškodovan, ga MORAJO proizvajalec, serviser ali podobno usposobljena oseba zamenjati, da ne bi prišlo do nevarne situacije.

OPOZORILO

NE povežite napajalnega kabla na notranjo enoto. To lahko povzroči električni udar ali požar.

OPOZORILO

- V enoto ne nameščajte električnih delov, kupljenih v lokalni trgovini.
- NE razpeljajte napajanja za odvodno črpalko itd. s priključnega bloka. To lahko povzroči električni udar ali požar.

OPOZORILO

Pazite, da bodo kabli za medsebojne povezave stran od bakrenih cevi brez termoizolacije, saj se te cevi zelo segrejejo.

3 O škatli

3.1 Notranja enota

3.1.1 Odstranjevanje opreme iz notranje enote

1 Odstranite:

- vrečko z dodatki na dnu embalaže,
- pritrdilno ploščo, pripeto na zadnjo steno notranje enote,
- rezervno nalepko SSID na sprednji vetni zaščiti.

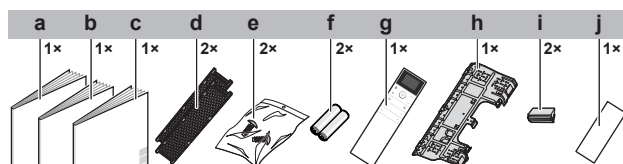

- a Priročnik za montažo
- b Priročnik za uporabo
- c Splošni varnostni ukrepi
- d Dezodorirni filter iz titanijevega apatita in filter srebrnih delcev (filter Ag-ion)
- e Pritrditveni vijak notranje enote (M4×12L). Glejte "**8.3 Da bi pritrdili enoto na pritrdilno ploščo**" [9].
- f Suha baterija AAA.LR03 (alkalna) za brezžični daljinski krmilnik
- g Brezžični daljinski krmilnik z nosilcem
- h Pritrdilna plošča (pritrjena na enoto)
- i Pokrovček vijaka
- j Rezervna nalepka SSID z zaščitnim papirjem (pritrjena na enoto)

- **Rezervna nalepka SSID.** Rezervne nalepke NE zavržite. Spravite jo na varno za primer, da jo boste kdaj potrebovali (npr. v primeru da pride do zamenjave čelne rešetke, jo prilepite na novo čelno rešetko).

4 O enoti

4 O enoti



OPOZORILO: BLAGO VNETLJIV MATERIAL

Hladivo v enoti je blago vnetljivo.

4.1 Razpon delovanja

Sistem uporabljajte v naslednjih temperaturnih in vlažnostnih razponih, tako da bo njegovo delovanje varno in učinkovito.

	Hlajenje in sušenje ^{(a),(b)}	Ogrevanje ^(a)
Zunanja temperatura za modele RXJ	-10~50°C DB	-20~24°C DB -21~18°C WB
Zunanja temperatura za modele 2MXM, 3MXM, 4MXM, 5MXM	-10~46°C DB	-15~24°C DB -15~18°C WB
Notranja temperatura	18~37°C DB 14~28°C WB	10~30°C DB
Vlažnost v prostoru	≤80% ^(a)	—

^(a) Varnostna naprava bo morda zaustavila delovanje sistema, če enota deluje zunaj razpona delovanja.

^(b) Pojavita se lahko kondenzat in kapljanje vode, če enota deluje zunaj razpona delovanja.

4.2 O brezžičnem prilagojevalniku za lokalno omrežje

Za podrobno specifikacijo, navodila za montažo, načine nastavitve, odgovore na pogosta vprašanja, izjavo o skladnosti in najnovejšo različico tega priročnika obiščite app.daikineurope.com.



INFORMACIJA: Izjava o skladnosti

- Daikin Industries Czech Republic s.r.o. izjavlja, da je radijska oprema v tej enoti v skladu z Direktivo 2014/53/EU in S.I. 2017/1206: Radio Equipment Regulations 2017 (Uredba o radijski opremi 2017).
- Enota se obravnava kot kombinirana oprema v skladu z definicijo Direktive 2014/53/EU in S.I. 2017/1206: Radio Equipment Regulations 2017 (Uredba o radijski opremi 2017).

4.2.1 Varnostni ukrepi pri uporabi brezžičnega prilagojevalnika za lokalno omrežje

NE uporabljajte v bližini:

- zdravstvene opreme.** Npr. pri osebah s srčnimi spodbujevalniki ali ob defibrilatorjih. Ta izdelek lahko povzroča elektromagnetno interferenco.
- opreme za samodejno krmiljenje.** Npr. ob avtomatskih vratih ali alarmih za javljanje požarov. Ta izdelek lahko povzroči napačno delovanje opreme.
- mikrovalovne pečice.** Lahko vpliva na brezžična krajevna omrežja.

4.2.2 Osnovni parametri

Kaj	Vrednost
Frekvenčni razpon	2400 MHz~2483,5 MHz

Kaj	Vrednost
Radijski protokol	IEEE 802.11b/g/n
Kanal radijske frekvence	1~13
Izhodna moč	13 dBm
Dejanska sevana moč	15 dBm (11b) / 14 dBm (11g) / 14 dBm (11n)
Napajanje	DC 14 V / 100 mA

5 Nameščanje enote



INFORMACIJA

Če niste prepričani, kako odpreti ali zapreti dele enote (čelno ploščo, omarico za električno ožičenje, čelno rešetko ...) glejte referenčni priročnik za monterja, v katerem so postopki odpiranja in zapiranja.



OPOZORILO

Montažo mora izvesti monter, izbira materialov in montaža pa morata ustrezati veljavni zakonodaji. Zadevni standard za Evropo je EN378.

5.1 Priprava mesta namestitve



OPOZORILO

Naprava mora biti skladiščena tako, da se prepreči mehanske poškodbe, in v dobro prezračenem prostoru, kjer ni neprestano prisotnih virov vžiga (npr.: odprtega plamena, delujoče naprave na plin ali delujočega električnega grelnika). Poleg tega mora biti prostor v izmeri, navedeni v Splošnih varnostnih ukrepih.

5.1.1 Zahteve za namestitveno mesto za notranjo enoto



INFORMACIJA

Zvočni tlak je nižji od 70 dBA.

- Zračni pretok.** Prepričajte se, da ne bo nič preprečevalo zračnega pretoka.
- Kondenzat.** Poskrbite za pravilno odvajanje kondenzata.
- Izolacija stene.** Ko razmere v stenah presežejo 30°C in relativno vlažnost 80%, ali ko je v steno dovajan svež zrak, je potrebna dodatna izolacija (najmanj 10 mm debeline, polietilenska pena).
- Trdnost stene.** Preverite, ali sta stena ali strop dovolj močna, da bosta prenesla maso notranje enote. Če obstaja tveganje, ju utrdite, preden namestite enoto.
- Razmiki.** Namestite enoto vsaj 1,8 m od tal in upoštevajte naslednje razdalje od sten in stropa:

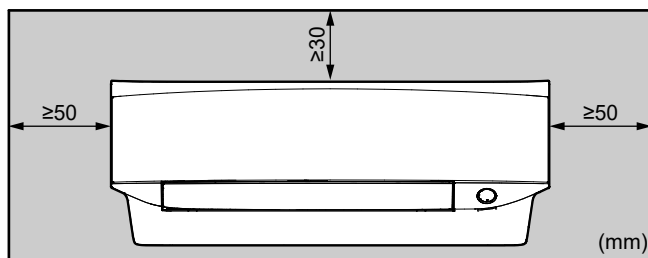

Opomba: Pazite, da ni ovir v krogu 500 mm pod infrardečim sprejemnikom signala. Vplivajo lahko na zmogljivost sprejema na brezžičnem daljinskem krmilniku.

5.2 Nameščanje notranje enote

5.2.1 Da bi namestili pritrdilno ploščo

- 1 Začasno pritrдите pritrdilno ploščo.
- 2 Pritrdilno ploščo poravnajte.
- 3 Z metrom določite in označite mesta vrtanja v steno. Konec metra postavite na oznako "▷".
- 4 Končajte namestitev, tako da pritrdilno ploščo v steno privijete z vijaki M4×25L (iz lokalne dobave).

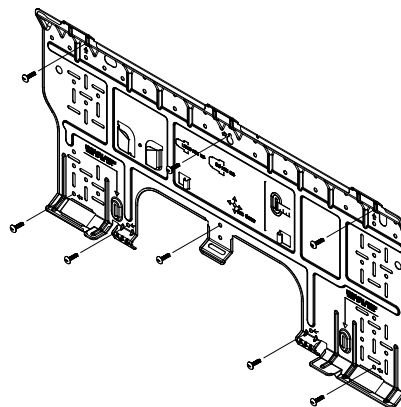

INFORMACIJA

Odstranjeni čep priključka cevi lahko namestite v žep na pritrdilni plošči.

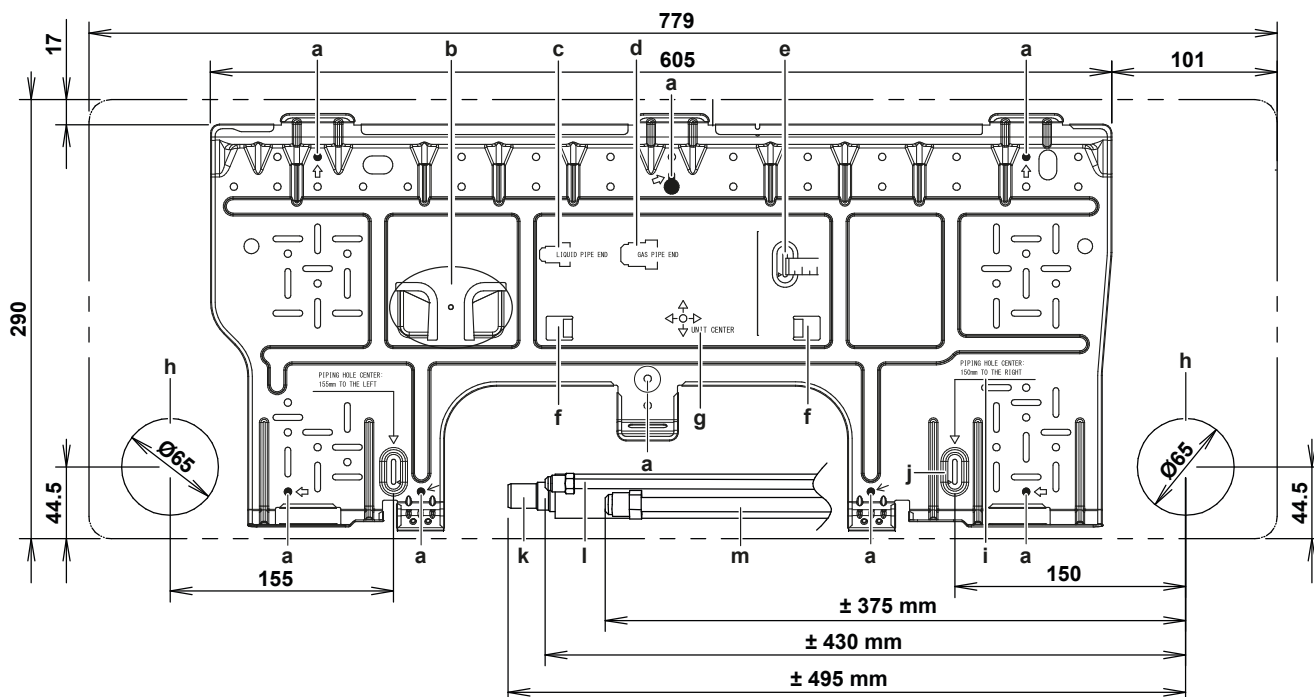

- a Priporočena mesta za pritržitev pritrdilne plošče
- b Žepek za pokrov vratca za cev
- c Konec cevi za tekočino
- d Konec cevi za plin
- e Uporabite meter, kot je prikazano na sliki
- f Jezički za postavljanje vodne tehnice
- g Središče enote

- h Odprtina za vgrajene cevi Ø65 mm
- i Vrednost za meter
- j Položaj za merilni trak na oznaki "▷"
- k Gibka odvodna cev
- l Cev za hladivo v tekočem stanju
- m Cev za hladivo v plinastem stanju

5.2.2 Da bi izvrtali luknjo v steno



OPOMIN

Pri stenah s kovinskimi okvirji ali ploščami uporabite v steno vdeleno cev in pokrov za luknjo v steni, da preprečite morebitno segrevanje, električni šok ali požar.



OPOMBA

Pazite, da boste zatesnili reže okoli cevi z zatesnitvenim materialom (iz lokalne dobave), da ne bi prišlo do puščanja vode.

- 1 V steno izvrtajte luknjo s premerom 65 mm in naklonom navzdol proti ven.
- 2 V luknjo v steni vstavite cev.
- 3 Na cev v steni namestite pokrov.

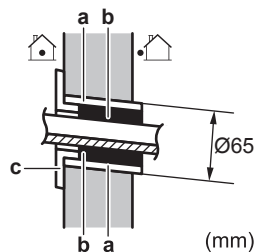

- a V steno vdeleno cev
- b Kit
- c Pokrov luknje v steni

- 4 Ko končate ožičenje, cevi za hladilno sredstvo in odtočne cevi NE pozabite zatesniti reže s kitom.

6 Nameščanje cevi

5.2.3 Da bi odstranili pokrov priključka cevi

i INFORMACIJA

Da bi povezali cevi na desni, desno spodaj, levi, ali levo spodaj, MORATE odstraniti pokrov priključka.

- 1 Odrežite pokrov priključka cevi v notranjosti čelne vetrne zaščite z ločno žagico.

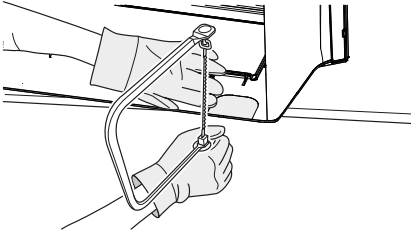

- 2 Odstranite srh z roba odrezanega dela s polkrožno pilo.

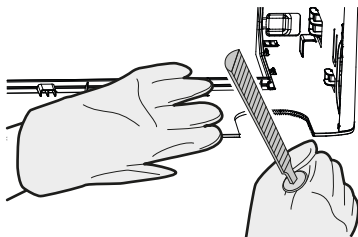

! OPOMBA

NE uporabljajte klešč ščipalk za odstranjevanje pokrova odprtine za cev, saj bi to poškodovalo čelno vetrno zaščito.

5.3 Povezovanje cevi za odtok

5.3.1 Da bi povezali cevi na desni strani, desno zadaj ali desno spodaj

i INFORMACIJA

Tovarniško privzeto so cevi na desni strani. Če želite cevi na levi strani, jih odstranite z desne in namestite na levo.

- 1 Gibljivo odtočno cev pritrdite s samolepilnim vinilnim trakom pod cevi za hladivo.
- 2 Gibljivo odtočno cev in cevi za hladivo skupaj ovijte z izolacijskim trakom.

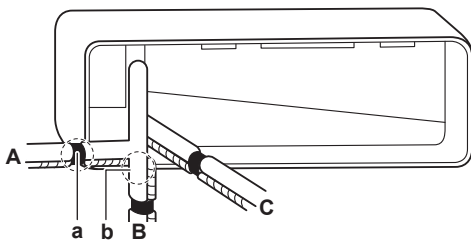

- A Cev desno
- B Cev desno spodaj
- C Cev desno zadaj
- a Odstranite čep priključka cevi za cev na desni
- b Odstranite čep priključka cevi za cev desno spodaj

5.3.2 Da bi priključili cevi na levi strani, levo zadaj, levo spodaj

i INFORMACIJA

Tovarniško privzeto so cevi na desni strani. Če želite cevi na levi strani, jih odstranite z desne in namestite na levo.

- 1 Odstranite vijak na desni, s katerim je pritrjena izolacija, in odstranite gibljivo odtočno cev.

- 2 Odstranite odtočni čep na levi strani in ga prestavite na desno.

! OPOMBA

Olja za mazanje (hladilnega olja) ne nanašajte na čep za odvod kondenzata, ko ga vstavljate. Čep za odvod kondenzata lahko razpade in povzroči puščanje odtočne tekočine skozi čep.

- 3 Vstavite gibljivo odtočno cev na levi strani in je ne pozabite zategniti s pritrditvenim vijakom; sicer lahko pride do puščanja vode.

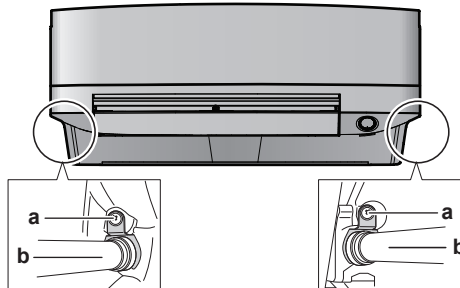

- a Pritrditveni vijak za izolacijo
- b Gibka odvodna cev

- 4 Pritrdite gibljivo odtočno cev na spodnjo stran cevi za hladivo s samolepilnim vinilnim trakom.

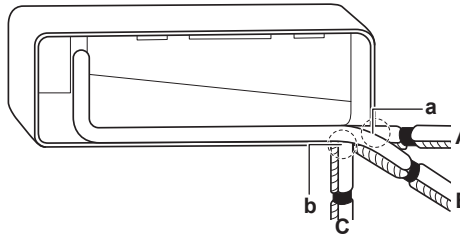

- A Cev levo
- B Cev levo zadaj
- C Cev levo spodaj
- a Odstranite čep priključka cevi za cev na levi
- b Odstranite čep priključka cevi za cev levo spodaj

5.3.3 Preverjanje, da nikjer ne pušča voda

- 1 Odstranite zračne filtre.
- 2 Počasi vlijte v zbirno posodo za kondenzat približno 1 liter vode in preverite, ali kje pušča.

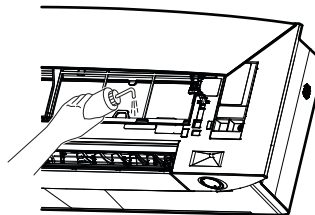

6 Nameščanje cevi

6.1 Priprava cevi za hladivo

6.1.1 Zahteve za cevi za hladivo

! OPOMIN

Cevi in spoji sistema split morajo biti narejeni s stalnimi spoji, ko so v zasedenem prostoru, razen če so to spoji, ki povezujejo neposredno cevi z notranjimi enotami.

Premer cevi za hladivo

Uporabite cevi z enakim premerom, kot so priključki na zunanjih enotah:

Razred	Zunanji premer cevi (mm)	
	Cev za hladivo v tekočem stanju	Cev za hladivo v plinastem stanju
20~35	Ø6,4	Ø9,5
42+50	Ø6,4	Ø12,7

Material cevi za hladivo

- **Material za cevi:** fosforna kislina deoksidira brezšivni baker
- **Prirobnični spoji:** Uporabljajte le kaljen material.
- **Stopnja trdote materiala za cevi in debelina sten:**

Zunanji premer (Ø)	Stopnja trdote	Debelina (t) ^(a)	
6,4 mm (1/4")	Kaljeno (O)	≥0,8 mm	
9,5 mm (3/8")			
12,7 mm (1/2")			

^(a) Odvisno od veljavne zakonodaje in maksimalnega delovnega tlaka enote (glejte "PS High" na identifikacijski ploščici enote) bodo morda potrebne širše cevi.

6.1.2 Izolacija cevi za hladivo

- Za izolacijski material uporabite polietilensko peno:
 - s toplotno prevodnostjo od 0,041 do 0,052 W/mK (od 0,035 do 0,045 kcal/mh°C),
 - s toplotno obstojnostjo najmanj 120°C.
- Debelina izolacije

Zunanji premer cevi (Ø _p)	Notranji premer izolacije (Ø _i)	Debelina izolacije (t)
6,4 mm (1/4")	8~10 mm	≥10 mm
9,5 mm (3/8")	12~15 mm	≥13 mm
12,7 mm (1/2")	14~16 mm	≥13 mm



Če je temperatura višja od 30°C in je vlažnost višja od RH 80%, mora biti zatesnitvenega materiala vsaj 20 mm, da bi preprečili nastanek kondenzata na površju zatesnitvenega materiala.

6.2 Povezovanje cevi za hladivo

NEVARNOST: TVEGANJE ZA OŽGANINE/OPEKLINE

6.2.1 Da bi priključili cevi za hladivo na notranjo enoto

OPOZORILO: BLAGO VNETHLJIV MATERIAL

Hladivo v enoti je blago vnetljivo.

- **Dolžina cevi.** Cev za odvod kondenzata naj bo karseda kratka.
 - 1 Priključite cevi za hladivo na enoto s **prirobničnimi spoji**.
 - 2 Ovijte cevi za hladivo z vinilnim trakom in pazite, da se bo ovijanje prekrivalo za vsaj pol širine traku pri vsakem obratu. Pazite, da bo reža toplotne izolacije na cevi ves čas pokrita. Pazite, da traku ne boste ovili pretesno.

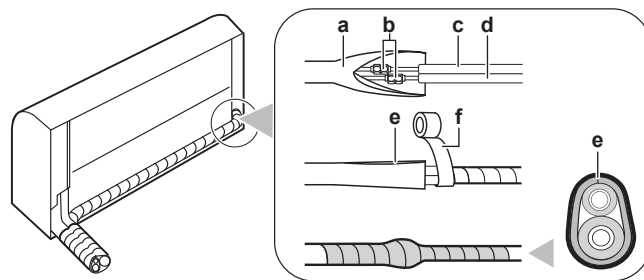

- a Toplotna izolacija za pokrovček cevi (na strani notranje enote)
- b Prirobnični spoji
- c Cev za hladivo v tekočem stanju (z izolacijo) (iz lokalne dobave)
- d Cev za hladivo v plinastem stanju (z izolacijo) (iz lokalne dobave)
- e Reža na toplotni izolaciji za pokrovček cevi gleda navzgor
- f Vinilni trak (iz lokalne dobave)

- 3 **Izolirajte** cevi za hladivo, kabel za medsebojno povezavo in gibljivo odtočno cev na notranji enoti: Glejte "8.1 Da bi izolirali cev za odvod kondenzata, cevi za hladivo in kabel za medsebojno povezavo" [p 9].



OPOMBA

Zagotovo izolirajte vse cevi za hladivo. Neizolirane cevi lahko povzročijo tvorjenje kondenzata.

7 Električna napeljava



NEVARNOST: TVEGANJE SMRTI ZARADI ELEKTRIČNEGA UDARA



OPOZORILO

VEDNO uporabite večžilni kabel za napajanje.



OPOZORILO

Uporabite prekinjalo za odklop vseh polov z vsaj 3 mm med kontaktnimi točkovnimi režami, ki omogočajo popolni odklop v III. kategoriji previsoke napetosti.



OPOZORILO

Če je napajalni kabel poškodovan, ga **MORAJO** proizvajalec, serviser ali podobno usposobljena oseba zamenjati, da ne bi prišlo do nevarne situacije.



OPOZORILO

NE povezujte napajalnega kabla na notranjo enoto. To lahko povzroči električni udar ali požar.



OPOZORILO

- V enoto ne nameščajte električnih delov, kupljenih v lokalni trgovini.
- NE razpeljajte napajanja za odvodno črpalko itd. s priključnega bloka. To lahko povzroči električni udar ali požar.



OPOZORILO

Pazite, da bodo kabli za medsebojne povezave stran od bakrenih cevi brez termoizolacije, saj se te cevi zelo segrejejo.

7 Električna napeljava

7.1 Specifikacije za standardne komponente ožičenja

Komponenta	
Kabel za medsebojno povezavo (notranja↔zunanja)	4-žilni kabel $\geq 1,5$ mm ² ~2.5 mm ² , uporaben za 220~240 V H05RN-F (60245 IEC 57)

7.2 Da bi povezali električno ožičenje na notranjo enoto

Električna dela naj se izvajajo v skladu s priročnikom za montažo in nacionalnimi predpisi ali pravili prakse.

- 1 Obesite notranjo enoto na kljuke pritrdilne plošče. Uporabite oznake "△" kot vodilo.

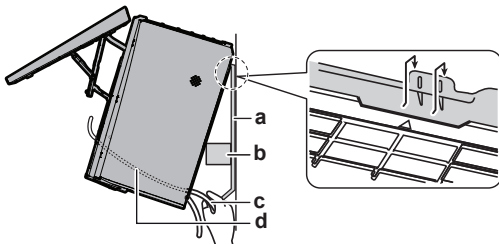

- a Pritrdilna plošča (pripomoček)
- b Kos embalaže
- c Kabel za medsebojno povezavo
- d Vodilo za kabel



INFORMACIJA

Podprite enoto s kosom embalaže.

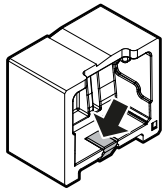

- 2 Odprite čelno ploščo in nato servisni pokrov. Glejte Vodnik za monterja za postopek odpiranja.
- 3 Povlecite kabel za medsebojno povezavo od zunanje enote skozi odprtino v steni, nato skozi zadnjo stran notranje enote in skozi čelno stran.

Opomba: Če je bil kabel za medsebojno povezavo vnaprej ogoljen, konce zavarujte z izolacijskim trakom.

- 4 Konec kabla zapognite navzgor.



OPOMBA

- Poskrbite za to, da bosta vodnika za napajanje in prenos podatkov ločena. Ožičenje prenosa in napajanje se lahko križata, vendar ne smeta potekati vzporedno.
- Da bi preprečili morebitne električne interferences, mora biti razdalja med obema vrstama vodnikov VEDNO najmanj 50 mm.



OPOZORILO

Z zagotavljanjem primernih ukrepov preprečite, da bi enota postala zavetišče za majhne živali. Majhne živali, ki se dotaknejo električnih delov, lahko povzročijo okvare, dim ali požar.

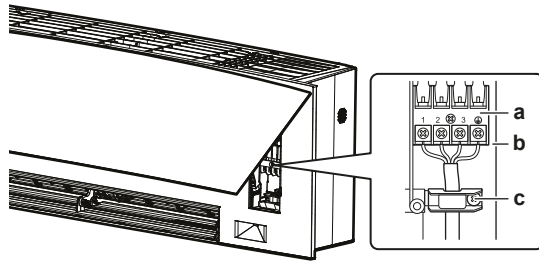

- a Priključna sponka
- b Blok z električnimi komponentami
- c Kabelska sponka

- 5 Ogolite približno 15 mm konca kabla.
- 6 Uskladite barve kablov s številkami priključkov na priključnih ploščah notranje enote in čvrsto pritrdite vijake kablov na ustrezne priključke.
- 7 Ozemljitveni vodnik priključite na ustrezno priključno sponko.
- 8 Dobro pritrdite žice z vijaki na priključkih.
- 9 Povlecite za žice, da se prepričate, ali so dobro pritrjene, in jih zavarujte z ustreznimi držali.
- 10 Žice oblikujte, tako da se servisni pokrov dobro zapira, nato pa ga zaprite.

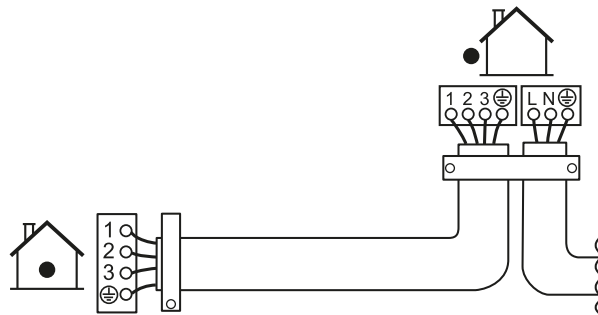

7.3 Da bi priključili opsijsko dodatno opremo (ožičeni uporabniški vmesnik, osrednji uporabniški vmesnik itd.)

- 1 Odstranite pokrov omarice za električno ožičenje (če je potrebno, glejte Vodnik za monterja za postopek odpiranja)
- 2 Povežite povezovalni kabel na priključek S21 in povlecite priklop vodnikov, kot je prikazano na naslednji sliki.

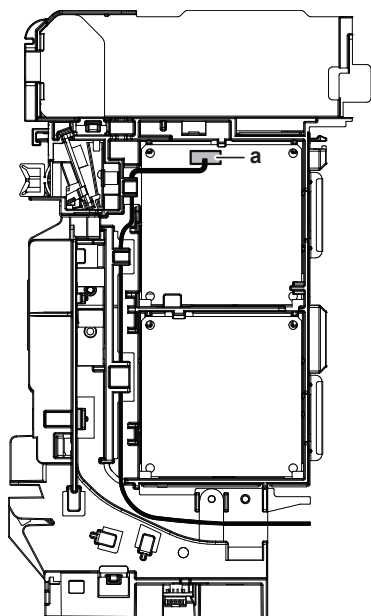

a Konektor S21

- Postavite pokrov omarice z električnim ožičenjem za njegovo mesto in povlecite priklop vodnikov, kot je prikazano na zgornji sliki.

8 Zaključevanje montaže notranje enote

8.1 Da bi izolirali cev za odvod kondenzata, cevi za hladivo in kabel za medsebojno povezavo

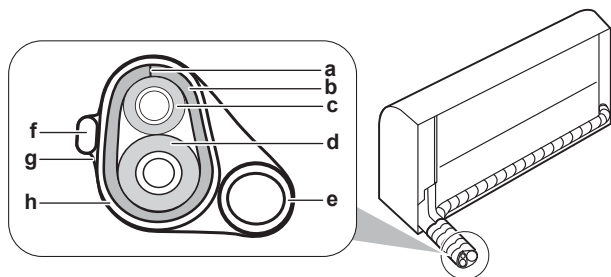

- a Reža
- b Toplotna izolacija za pokrovček
- c Cev za hladivo v tekočem stanju
- d Cev za hladivo v plinastem stanju
- e Cev za iztok kondenzata
- f Povezovalni vodnik
- g Izolacijski trak
- h Vinilni trak

- To naredite, ko so cevi za odvod kondenzata, hladivo in električno ožičenje položeni. Ovijte cevi za hladivo, povezovalne kable in gibljivo odtočno cev skupaj z izolacijskim trakom. Ovijte, tako da je vsak naslednji ovoj traku vsaj na polovici širine prejšnjega ovoja.

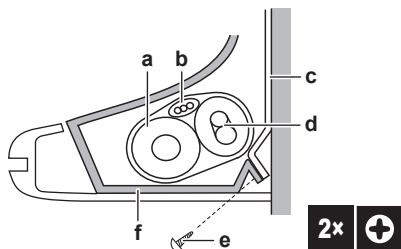

- a Gibka odvodna cev
- b Kabel za medsebojno povezavo
- c Pritrdilna plošča (pripomoček)
- d Cevi za hladivo
- e Pritrditveni vijak notranje enote M4×12L (dodatek)
- f Spodnji okvir

8.2 Da bi potegnili cevi skozi odprtino v steni

- Oblikujte cevi za hladivo v skladu z oznakami poti na pritrdilni plošči.

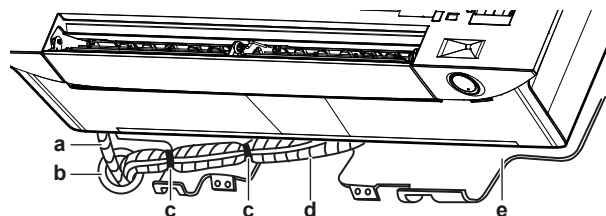

- a Gibka odvodna cev
- b To luknjo zadelajte s kitom ali podobnim materialom
- c Samolepilni vinilni trak
- d Izolacijski trak
- e Pritrdilna plošča (pripomoček)



OPOMBA

- NE upogibajte cevi za hladivo.
- NE potiskajte cevi za hladivo v spodnji okvir čelne vetrne zaščite.

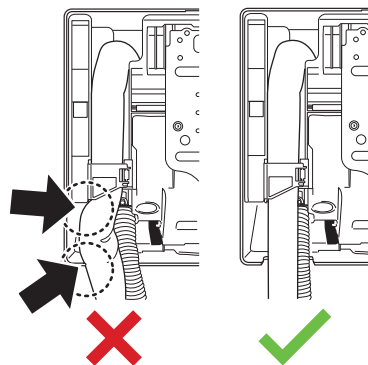

- Povlecite gibko odvodno cev in cevi za hladivo skozi luknjo v zidu in zatesnite režo s kitom.

8.3 Da bi pritrdili enoto na pritrdilno ploščo

- Obesite notranjo enoto na kljuke pritrdilne plošče. Uporabite oznake "Δ" kot vodilo.

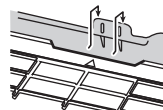

- Pritisnite spodnji okvir enote z obema rokama, nato ga obesite na spodnje kaveljčke pritrdilne plošče. Pazite, da NE boste nikjer pretisnili kablov.

Opomba: Pazite, da se kabel za medsebojno povezavo NE bo ujel v notranjo enoto.

- Pritisnite spodnji rob notranje enote z obema rokama, tako da se ujame na kaveljčke pritrdilne plošče.
- Pritrdite notranjo enoto na pritrditveno ploščo z 2 pritrditvenima vijakoma za notranjo enoto M4× 12L (dodatek).

9 Začetek uporabe



OPOMBA

Splošni kontrolni seznam za zagon. Poleg navodil za zagon v tem poglavju je v spletišču Daikin Business Portal (potrebna je prijava) na voljo splošni kontrolni seznam za zagon.

Splošni kontrolni seznam za zagon je dopolnilo navodilom v tem poglavju in se lahko uporabi kot smernica ter predloga za poročanje med zagonom in predajo uporabniku.



OPOMBA

Enota mora VEDNO delovati s termistorji in/ali tlačnimi tipali/stikalni. Če NI tako, lahko posledično kompresor pregori.

9.1 Seznam preverjanj pred začetkom uporabe

- Po namestitvi enote preverite elemente s seznama.
- Zaprte enoto.
- Vključite enoto.

<input type="checkbox"/>	Preberite celotna navodila za montažo, kot je opisano v referenčnem vodniku za monterja.
<input type="checkbox"/>	Notranje enote so pravilno nameščene.
<input type="checkbox"/>	Zunanja enota je pravilno nameščena.
<input type="checkbox"/>	Vstopna/izstopna zračna odprtina Preverite, da vstopna in izstopna zračna odprtina enota nista ovirani s papirjem, kartonom ali drugim materialom.
<input type="checkbox"/>	NI manjkajočih faz ali obrnjenih faz.
<input type="checkbox"/>	Cevi za hladivo (plinasto in tekoče) so toplotno izolirane.
<input type="checkbox"/>	Kondenzat Prepričajte se, da kondenzat nemoteno odteka. Možna posledica: Vodni kondenzat bi lahko kapljal.
<input type="checkbox"/>	Sistem je pravilno ozemljen in ozemljitvene priključne sponke so zatisnjene.
<input type="checkbox"/>	Varovalke ali lokalno nameščene zaščitne naprave so nameščene v skladu s tem dokumentom in NISO premoščene.
<input type="checkbox"/>	Napajalna napetost ustreza napetosti na identifikacijski ploščici enote.
<input type="checkbox"/>	Za kabelske povezave med enotami so uporabljeni predpisani kabli.
<input type="checkbox"/>	Notranja enota sprejema signale z uporabniškega vmesnika .
<input type="checkbox"/>	Spoji v stikalni omarici NISO zrahljani in električni sestavni deli NISO poškodovani.
<input type="checkbox"/>	Izolacijski upor kompresorja je OK.
<input type="checkbox"/>	Sestavni deli v notranji in zunanji enoti NISO poškodovani in cevi NISO stisnjene.
<input type="checkbox"/>	Hladivo NE uhaja.
<input type="checkbox"/>	Montirane so cevi ustrezne velikosti, cevi so tudi primerno izolirane.
<input type="checkbox"/>	Zaporna ventila na zunanji enoti (za plin in tekočino) sta popolnoma odprta.

9.2 Izvedite preizkus delovanja







Predpogoj: Napajanje MORA biti v navedenem območju.

Predpogoj: Preizkus delovanja je mogoče izvesti v načinu hlajenja ali ogrevanja.

Predpogoj: Preizkus mora biti izveden v skladu s priročnikom za delovanje notranje enote, da zagotovite, da pravilno delujejo vse funkcije in vsi deli.

- V načinu hlajenje izberite najnižjo temperaturo, ki jo lahko nastavite. V načinu ogrevanje izberite najvišjo temperaturo, ki jo lahko nastavite. Preizkus delovanja je mogoče onemogočiti, če je to potrebno.
- Ko je preizkus delovanja končan, temperaturo nastavite na normalno vrednost. V načinu hlajenje: 26~28°C, v načinu ogrevanje: 20~24°C.
- Sistem neha delovati 3 minute po izklopu enote.

9.2.1 Da bi izvedli preizkus delovanja z brezžičnim daljinskim krmilnikom



- Pritisnite , da vstopite v glavni menu, nato pa se premaknite na menu "Nastavitve brezžičnega daljinskega krmilnika" z  in . Pritisnite , da bi vstopili v menu.
- Premaknite se na zaslon "Programska oprema in različica" z  in .
- Držite pritisnjen  vsaj 5 sekund, da vstopite v menu "Samodiagnostika".

Menu za nastavitve
brezžičnega daljinskega
krmilnika



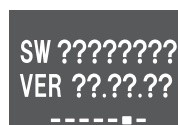



Menu Samodiagnostika



- V meniju "Samodiagnostika" se premaknite na menu "Preizkus delovanja" z  in .

Menu Preizkus delovanja



- Pritisnite , da bi vstopili v menu.
- Spremenite status v ON z  in .
- Pritisnite , da bi potrdili izbiro.

Rezultat: Notranja enota vključi preizkusni način delovanja, med katerim običajno delovanje ni mogoče.

Preizkus delovanja izključen



Preizkus delovanja vključen



Med preizkusom delovanja



Rezultat: Preizkus delovanja se po približno 30 minutah samodejno izklopi.

- Preizkus delovanja se bo zaustavil, če pritisnete gumb ON/OFF (vklop/izklop).

Rezultat: Notranja enota zapusti preizkusni način delovanja.

9 Preverite delovanje načinov delovanja.

**INFORMACIJA**

Med preizkusom delovanja NE MORETE nastaviti načinov delovanja Econo (varčno), Tiho delovanje zunanje enote in Močno delovanje ali spremeniti Nastavitvene točke temperature.

10 Preverite zgodovino kod napak. Če je to potrebno, odpravite vzroke za napake in še enkrat izvedite preizkusno delovanje.

**INFORMACIJA**

- Preizkusno delovanje je zaključeno, če notranja enota ne sporoči nobene kode napake.
- Glejte servisni priročnik za popoln seznam kod napak in podrobni vodič za odpravljanje težav za vsako napako.

10 Konfiguracija

**INFORMACIJA**

Za "Konfiguracija", ki uporablja daljinski krmilnik, glejte **Referenčni priročnik za uporabnika**, ki je na strani <https://qr.daikin.eu/?N=FTXJ-AW> v poglavju "Dokumentacija".



- Nastavitev notranje enote:** svetlost Daikin eye, odpiranje čelne plošče, brezžično krajevno omrežje, funkcija vertikalnega zračnega pretoka, položaj namestitve notranje enote, funkcija sušenje
- Nastavitev brezžičnega daljinskega krmilnika:** kontrast zaslona LCD, svetlost zaslona LCD, čas izklopa zaslona LCD, samodejno pošiljanje izbire, kanali infrardečega sprejemnika na notranji enoti



11 Odpravljanje težav

11.1 Odpravljanje težav na podlagi kod napake

Diagnosticiranje napak z brezžičnim daljinskim krmilnikom

Če enota naleti na problem, lahko napako prepoznate po kodi napake na brezžičnem daljinskem krmilniku. Preden kodo napake ponastavite, morate razumeti vsebino težave in ustrezno ukrepati. To naj naredi pooblaščen monter ali vaš lokalni prodajalec.

Da bi na brezžičnem daljinskem krmilniku preverili kodo napake

- Pritisnite , da vstopite v glavni menu, nato pa se premaknite na menu nastavitve brezžičnega daljinskega krmilnika z  in .



Menu za nastavitve
brezžičnega daljinskega
krmilnika



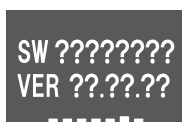



Različica programske opreme
(menu samodiagnostika)



- Pritisnite , da bi vstopili v menu.

- Premaknite se na zaslon programska oprema in različica z  in .

- Držite pritisnjen  vsaj 5 sekund, da vstopite v menu samodiagnostika.



- Premaknite se na zaslon z navedbo kode napake z  in . Pritisnite , da bi potrdili izbiro.

Navedba kode napake





Seznam kod napak



- Brezžični daljinski krmilnik usmerite v enoto in se premaknite skozi seznam kod napak z  in , dokler ne slišite dolgega piska.

Rezultat: Dolg pisk označuje ustrezno kodo napake.

- Pritisnite , da bi se vrnili na domači zaslon, ali pritisnite , da bi se vrnili na menu samodiagnostika.

**INFORMACIJA**

Glejte servisni priročnik za:

- Popoln seznam kod napak
- Podrobni vodič za odpravljanje težav za vsako napako

12 Odlaganje

**OPOMBA**

Sistema nikar NE poskušajte razstaviti sami: razstavljanje sistema, delo s hladivom, oljem in drugimi deli MORA biti izvedeno v skladu z zadevno zakonodajo. Enote je treba obravnavati v specializiranem obratu za ponovno uporabo in reciklažo.

13 Tehnični podatki

- Povzetek** najnovjših tehničnih podatkov je na voljo na regionalni Daikin spletni strani (javno dostopna).
- Popolni** tehnični podatki so na voljo na Daikin Business Portal (zahtevana avtentikacija).

13.1 Shema povezav

Vežalna shema je priložena enoti in jo najdete na notranji desni strani čelne rešetke na notranji enoti.

13.1.1 Poenotena legenda za vežalno shemo

Za uporabljene dele in oštevilčevanje glejte shemo povezav na enoti. Oštevilčevanje delov se izvede z arabskimi številkami naraščajoče za vsak del in je v spodnji preglednici predstavljeno s "*" kodo dela.

Simbol	Pomen	Simbol	Pomen
	Prekinjalo vezja		Zaščitna ozemljitev
	Povezava		Ozemljitvena zaščita (vijak)

13 Tehnični podatki

Simbol	Pomen	Simbol	Pomen
	Priključek		Pretvornik
	Ozemljitev		Priključek za rele
	Zunanje ožičenje		Priključek kratkega stika
	Varovalka		Priključna sponka
	Notranja enota		Povezavna letvica
	Zunanja enota		Žična sponka
	Naprava za tokovni ostanek		

Simbol	Barva	Simbol	Barva
BLK	Črna	ORG	Oranžna
BLU	Modra	PNK	Rožnata
BRN	Rjava	PRP, PPL	Vijolična
GRN	Zelena	RED	Rdeče
GRY	Siva	WHT	Bela
SKY BLU	Nebeško modra	YLW	Rumena

Simbol	Pomen
A*P	Tiskano vezje
BS*	Gumb ON/OFF, stikalo za delovanje
BZ, H*O	Brenčač
C*	Kondenzator
AC*, CN*, E*, HA*, HE*, HL*, HN*, HR*, MR*_A, MR*_B, S*, U, V, W, X*A, K*R_*, NE	Povezava, priključek
D*, V*D	Dioda
DB*	Premostitev diode
DS*	DIP-stikalo
E*H	Grelnik
FU*, F*U, (za lastnosti glejte tiskano vezje v vaši enoti)	Varovalka
FG*	Priključek (ozemljitev okvirja)
H*	Varovalni pas
H*P, LED*, V*L	Pilotska lučka, svetlobna dioda
HAP	Svetlobna dioda (servisni monitor - zelena)
HIGH VOLTAGE	Visoka napetost
IES	Tipalo Intelligent-eye
IPM*	Inteligentni napajalni modul
K*R, KCR, KFR, KHuR, K*M	Magnetni rele
L	Pod napetostjo
L*	Tuljava
L*R	Reaktanca
M*	Koračni motor
M*C	Motor kompresorja
M*F	Motor ventilatorja
M*P	Motor črpalke za odtok
M*S	Nihajni motor
MR*, MRCW*, MRM*, MRN*	Magnetni rele
N	Nevtralni vodnik
n=*, N=*	Število prehodov skozi feritno jedro
PAM	Modulacija amplitude pulziranja

Simbol	Pomen
PCB*	Tiskano vezje
PM*	Napajalni modul
PS	Preklopno napajanje
PTC*	Termistor PTC
Q*	Bipolarni tranzistor izoliranih vrat (IGBT)
Q*C	Prekinjalo vezja
Q*DI, KLM	Zemljistični odklopnik
Q*L	Preobremenitvena zaščita
Q*M	Termično stikalo
Q*R	Naprava za tokovni ostanek
R*	Upor
R*T	Termistor
RC	Sprejemnik
S*C	Omejevalno stikalo
S*L	Stikalo s plovcem
S*NG	Zaznavalo puščanja hladiva
S*NPH	Tlačno tipalo (visoki tlak)
S*NPL	Tlačno tipalo (nizki tlak)
S*PH, HPS*	Tlačno stikalo (visoki tlak)
S*PL	Tlačno stikalo (nizki tlak)
S*T	Termostat
S*RH	Senzor vlažnosti
S*W, SW*	Stikalo za delovanje
SA*, F1S	Pretokovni zaustavljajnik
SR*, WLU	Sprejemnik signala
SS*	Izbirno stikalo
SHEET METAL	Montažna ploščica povezavne letvice
T*R	Transformator
TC, TRC	Oddajnik
V*, R*V	Varistor
V*R	Premostitev diode, Napajalni modul bipolarnega tranzistorja izoliranih vrat (IGBT)
WRC	Brezžični daljinski krmilnik
X*	Priključna sponka
X*M	Povezavna letvica (blok)
Y*E	Navitje elektronskega ekspanzijskega ventila
Y*R, Y*S	Tuljava obračalnega elektromagnetnega ventila
Z*C	Feritno jedro
ZF, Z*F	Protišumni filter







ERC



DAIKIN INDUSTRIES CZECH REPUBLIC s.r.o.
U Nové Hospody 1/1155, 301 00 Plzeň Skvrňany, Czech Republic

DAIKIN EUROPE N.V.
Zandvoordestraat 300, B-8400 Oostende, Belgium

Copyright 2021 Daikin

3P695637-1 2022.05